

**Nederlands**

# **LASSIE 2**

**Gebruikershandleiding**

---

## Veiligheidsmaatregelen

Dit gedeelte bevat belangrijke informatie voor veilig en effectief gebruik van dit product. Lees dit gedeelte aandachtig door en bewaar het op een goed toegankelijke plaats.



### **WAARSCHUWING:**

*Het apparaat onmiddellijk uitschakelen wanneer het rook, een vreemde geur of ongebruikelijk geluid afgeeft. Doorgaan met gebruik kan leiden tot brand of elektrische schokken. De stekker onmiddellijk uit het stopcontact trekken en contact opnemen met de leverancier of een servicecentrum van SEIKO EPSON voor advies.*

*Probeer niet zelf het product te repareren. Onjuist uitgevoerde reparaties kunnen gevaar veroorzaken.*

*Dit product niet demonteren of wijzigen. Wijzigen van dit product kan letsel of brand veroorzaken.*

*Gebruik alleen de aangegeven netspanningsadapter (Epson model M159A (PS-180)). Gebruik van een ongeschikte voeding kan brand veroorzaken.*

*Zorg ervoor dat uw voedingskabel voldoet aan de geldende veiligheidsnormen en met de aardaansluiting is aangesloten op een geaard stopcontact (PE-aansluiting). Gebruik zonder aardaansluiting kan een schok veroorzaken.*

*Voorkomen dat er voorwerpen in het apparaat vallen. Binnendingen van vreemde voorwerpen kan brand veroorzaken.*

*Als er water of andere vloeistoffen in het apparaat terecht komt, de stekker onmiddellijk uit het stopcontact trekken en contact opnemen met de leverancier of een SEIKO EPSON servicecentrum voor advies. Doorgaan met gebruik kan leiden tot brand.*

*Geen spuitbussen met brandgevaarlijk gas in of bij dit product gebruiken. Dat kan brand veroorzaken.*



### **LET OP:**

*De kabels niet op een andere wijze aansluiten dan als vermeld in deze handleiding. Een andere wijze van aansluiting kan apparatuurschade of brand veroorzaken.*

*Dit apparaat moet op een stevige, stabiele en horizontale ondergrond geplaatst worden. Het product kan beschadigd raken of ongelukken veroorzaken als het valt.*

*Niet gebruiken op plaatsen met een hoge vochtigheidsgraad of veel stof. Overmatig vocht en/of stof kan apparatuurschade of brand tot gevolg hebben.*

*Geen zware voorwerpen boven op dit product plaatsen. Nooit op dit product gaan staan of leunen. De apparatuur kan defect raken of in elkaar klappen, wat breuk en eventueel letsel kan veroorzaken.*

*Om ongelukken te voorkomen altijd de stekker van dit product uit het stopcontact trekken als u het langere tijd niet gebruikt.*

*Bij vervoer moet de inktcartridge niet uit het apparaat worden verwijderd.*

---

## Gebruiksbeperkingen

Wanneer dit product gebruikt wordt voor toepassingen die een hoge mate van betrouwbaarheid/veiligheid vereisen zoals bijv. transportapparatuur voor vliegtuigen, treinen, schepen, auto's enz.; ramppreventievoorzieningen; diverse soorten beveiligingsapparatuur enz.; of functionele/precisie-apparatuur, mag u dit product alleen gebruiken indien uw ontwerp voorziet in redundantie en fail-safes ten einde de veiligheid en betrouwbaarheid van het complete systeem te waarborgen.

## Uitpakken

De volgende onderdelen horen bij de verpakking inbegrepen te zijn. Neem contact op met uw dealer als onderdelen beschadigd zijn.

- Etiketpapierrol
- Inktcartridge (model: 91000544)
- Papieruitvoerlande
- Aan/uit-schakelaarkap
- Netspanningsadapter (model: M159A [PS-180])
- Netspanningsnoer
- USB-kabel (alleen bij het model met USB-aansluiting)
- Instructieblad
- Gebruikershandleidingen (voor de printer en de netspanningsadapter)

\* De netspanningsadapter bevindt zich in de printer.

---

## Namen van onderdelen

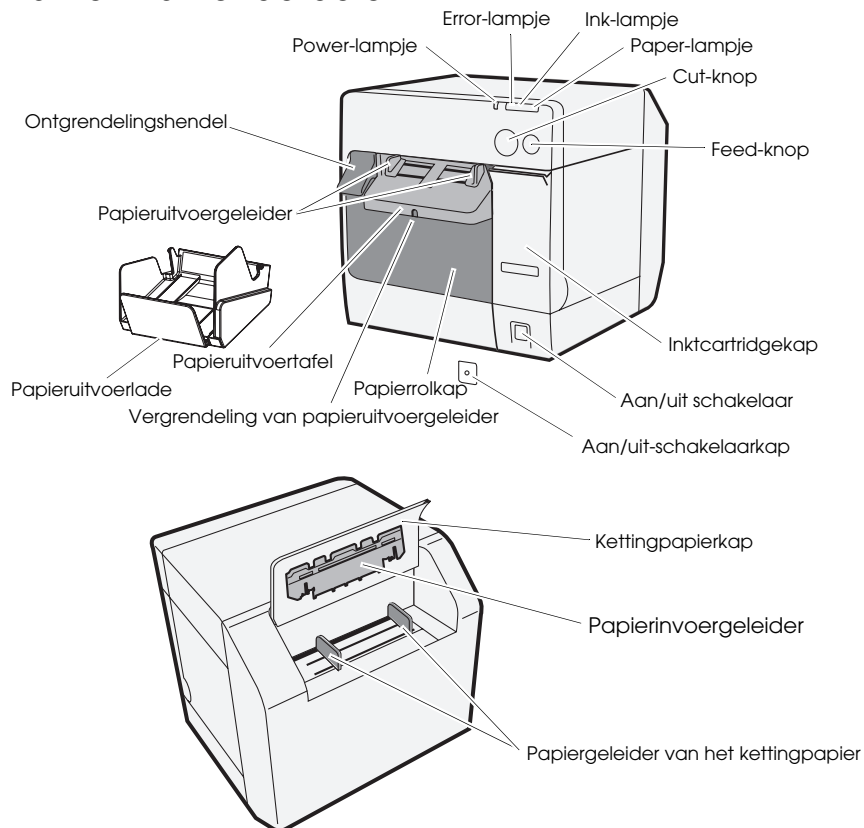

### Aan/uit-schakelaar

Hiermee kunt u de printer aan en uit zetten.

### Aan/uit-schakelaarkap

Door de aan/uit-schakelaarkap op de aan/uit-schakelaar te plaatsen, voorkomt u dat de schakelaar onbedoeld wordt gebruikt.



### WAARSCHUWING:

*Als zich een ongeluk voordoet terwijl de aan/uit-schakelaarkap is geplaatst, moet u onmiddellijk het netspanningsnoer losmaken. Door deze te blijven gebruiken kan brand ontstaan.*

### Power-lampje

Brandt als het apparaat is ingeschakeld en is uit als het apparaat is uitgeschakeld.

Knippert als de printer werkzaam is (bij het initialiseren, reinigen van de printerkop of het afdrukken) of als er een foutmelding is.

### **Error-lampje**

Brandt of knippert als de printer offline is en is uit als de printer online is.

### **Ink-lampje**

Knippert als de inkt bijna op is of als de afvalinkt in de inktcartridge bijna vol is.

Brandt als de inktcartridge moet worden vervangen, als de inktcartridge niet is geïnstalleerd of niet juist is geïnstalleerd en als afvalinkt in de inktcartridge vol is.

Staat uit als er voldoende inkt in de inktcartridge is.

### **Paper-lampje**

Brandt als er geen papier is geplaatst of als dit niet juist is geplaatst.

Staat uit als het papier juist is geplaatst.

### **Cut-knop**

Hiermee kunt u het papier snijden.

### **FEED-knop**

Hiermee kunt u het papier invoeren.

## **Instelling**

Voer de volgende stappen in volgorde uit om de printer in te stellen.

1. De printer plaatsen (zie bladzijde 49.)
2. Het netspanningsnoer aansluiten (zie bladzijde 50.)
3. De inktcartridge plaatsen (zie bladzijde 50.)
4. Het printerstuurprogramma installeren en de printer op de computer aansluiten (zie bladzijde 51.)
5. De DIP-switches instellen (zie bladzijde 53.)
6. Het papier plaatsen (zie bladzijde 53.)
7. De papieruitvoerbak bevestigen/bijstellen (zie bladzijde 62.)

## **De printer plaatsen**

- Vergeet niet de papierrolkap te openen en het vulmateriaal in de printer te verwijderen.
  - De printer moet horizontaal worden geplaatst.
  - Laat genoeg ruimte vrij aan de voorkant van de printer zodat de inktcartridgekap en de papierrolkap volledig open gemaakt kunnen worden.
  - Plaats de printer niet op stoffige plaatsen.
  - Bescherm de printer tegen hevige schokken. Deze kunnen afdrukfouten veroorzaken.
-

- ❑ Zorg dat de snoeren niet vast komen te zitten onder de printer of dat verontreinigingen zich daar ophopen.

---

## Het netspanningsnoer aansluiten.



### WAARSCHUWING:

*Gebruik altijd het Epson model M159A (PS-180) als de netspanningsadapter. Gebruik van een andere netspanningsadapter kan elektrische schokken en brand veroorzaken.*

*Schakel, als zich ooit een storing voordoet in de netspanningsadapter, onmiddellijk de printer uit en verwijder het netspanningsnoer uit het stopcontact.*

Plaats de aansluiting van de netspanningkabel in de netspanningingang en doe vervolgens het netsnoer in het stopcontact.

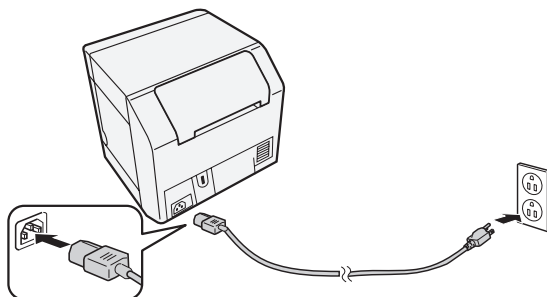

---

## De inktcartridge plaatsen/vervangen

### LET OP:

*Als u de inktcartridge voor de eerste keer plaatst, moet u eerst de rol papier plaatsen. Zie: "Het papier plaatsen" op bladzijde 53 staat voor meer informatie over het plaatsen van de etiketpapierrol.*

*Gebruik altijd de EPSON SJIC15P als inktcartridge.*

*Open de verpakking van de inktcartridge niet totdat u gereed bent om de cartridge in de printer te plaatsen.*

*Verwijder de inktcartridge niet uit de printer als u de printer vervoert.*

1. Schakel de printer uit en controleer of het ink-lampje brandt.
  2. Trek de inktcartridgekap open.
  3. Verwijder de gebruikte cartridge, indien aanwezig.
  4. Schud de verpakking van de inktcartridge 4 of 5 keer voordat u deze opent.
  5. Druk de inktcartridge voorzichtig in de houder zoals hieronder getoond.
-

6. Sluit de inktcartridgekap.

Wanneer de inktcartridge voor het eerst wordt geplaatst, moet de printer ongeveer 8 minuten de inkt laden. Het power-lampje knippert tijdens het laden van de inkt. Schakel de printer niet uit en open de papierrolkap of de inktcartridgekap niet. Nadat het laden van de inkt is voltooid, blijft het power-lampje continu branden.

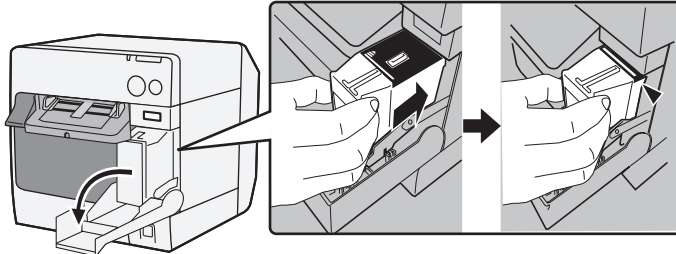

**Opmerking:**

Wanneer de inktcartridge voor het eerst wordt geplaatst, gebruikt de printer inkt om het afdrukken voor te bereiden (inkt laden).

Het rendement van een cartridge is afhankelijk van zaken als het soort afdruk, afdrukinstellingen, papiersoort, gebruiksfrequentie en temperatuur.

Om de afdrukkwaliteit te garanderen bevat de cartridge nog een beetje inkt als het inkt-lampje gaat branden.

De inktcartridge bevat drie kleuren inkt. Ook al is een bepaalde kleur opgegeven, worden alle drie de kleuren gebruikt voor het afdrukken en om de afdrukkop in goede staat te houden. Als het inktniveau van ook maar één kleur beneden de ondergrens komt, stopt de printer met afdrukken.

---

## Het stuurprogramma installeren en verbinding maken met de computer

### **LET OP:**

Controleer vóór het installeren de systeemeisen (bladzijde 64).

U moet zich aanmelden als gebruiker met administratieve rechten.

Schakel de printer uit voordat u deze met de computer verbindt.

### **Voor het model met USB-aansluiting**

1. Dubbelklik op het pictogram van Easy Setup (EPSetup.exe).
  2. Klik op het scherm dat verschijnt op [Lokaal / Local].
-

3. Voltooi de installatie door de aanwijzingen op het scherm te volgen. Als tijdens de installatie het scherm dat de verbinding met de computer bevestigd verschijnt, sluit dan de printer aan op de computer met de USB-kabel zoals hieronder getoond en zet vervolgens de printer aan.

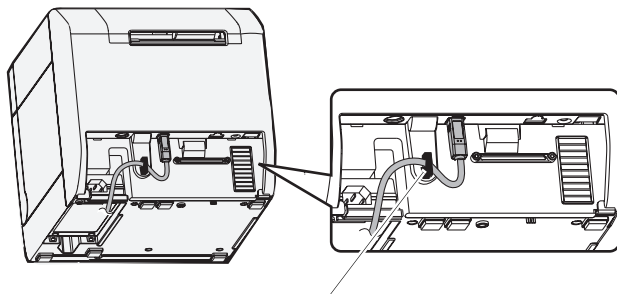

Snoerbevestiging: zorgt dat het snoer niet los valt.

### ***Voor het model met ethernet-aansluiting***

1. Open de kap van de aansluiting en sluit de printer aan op de computer via de ethernet-kabel zoals hieronder getoond.
2. Zet de printer aan.
3. Dubbelklik op het pictogram van Easy Setup (EPSetup.exe).
4. Klik in het scherm dat verschijnt op **[Netwerk / Network]**.
5. Voltooi de installatie door de aanwijzingen op het scherm te volgen. De netwerkinstellingen worden tijdens de installatie ook verwerkt.

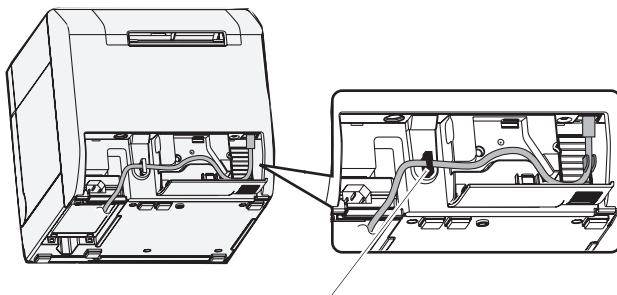

Snoerbevestiging: zorgt dat het snoer niet los valt.



## De DIP-switches instellen

Als u de inktcartridgekap opent en de DIP-switchkap verwijdert, komt u bij de DIP-switches. Stel de DIP-switches in met de punt van een object, bijvoorbeeld een kleine schroevendraaier. Wijzig de instellingen als de printer uit staat.

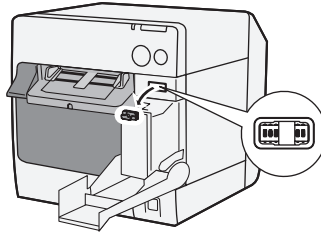

SW	Functie	AAN	UIT
1	Gebruik van de aan/uit schakelaar	Opnieuw instellen	Aan/uit zetten
2	Intern gebruik	Altijd op UIT (niet wijzigen).	
3	Papierkeuze	Kettingpapier	Rolpapier
7	Intern gebruik	Altijd op UIT (niet wijzigen).	
8	Volume van geluidssignaal	Hoog	Laag

## Het papier plaatsen

### LET OP:

Controleer of DIP-switch 3 (papierselectie) juist is ingesteld voordat u het papier plaatst.

Controleer of het papier recht uit de papiergeleider wordt geworpen zoals weergegeven in de afbeelding. Als het papier niet recht wordt uitgeworpen als gevolg van bijvoorbeeld een blokkering, kan de afdruk vervormd zijn.

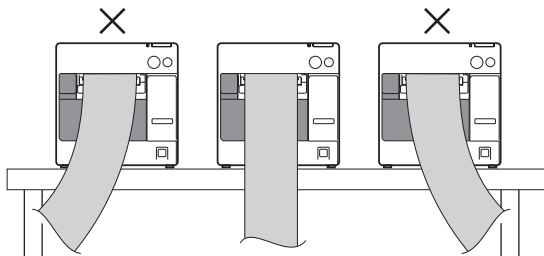

Voer de volgende stappen uit om papier te plaatsen.

- ❑ Als u de rolpapier voor de eerste keer (als u de patroon voor het eerst): "Bij het installeren van rolpapier" ④ ~ ⑤, en na het laden van de inkt, ga naar ②.
- ❑ Als het papier op is (als u hetzelfde soort papier wilt plaatsen): ① en ⑤
- ❑ Als u een ander soort papier gaat gebruiken: ① ~ ⑤

Voor ③ en hoger verschillen de methoden, afhankelijk van het papiersoort, rolpapier of kettingpapier.

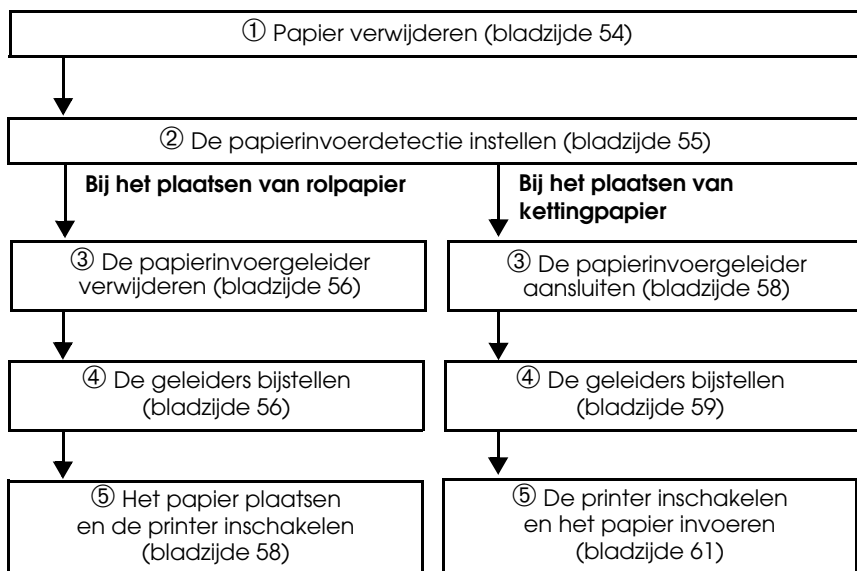

## ① **Papier verwijderen**

### *Rolpapier verwijderen*

1. Trek aan de ontgrendelingshendel om de papierrolkap te openen en verwijder de papierrol of het binnenste van de gebruikte papierrol.

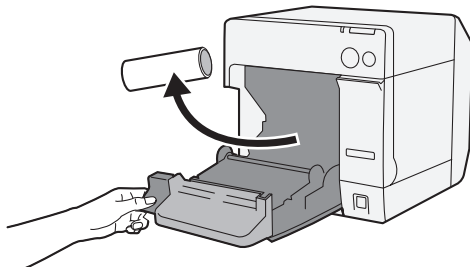

2. Sluit de papierrolkap.
-

## Kettingpapier verwijderen

1. Verwijder het papier links van de papieruitvoertafel.

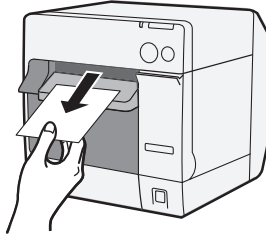

2. Als u het papiersoort verandert, moet u de papierrolkap en de kettingpapierkap openen om het papier te verwijderen.

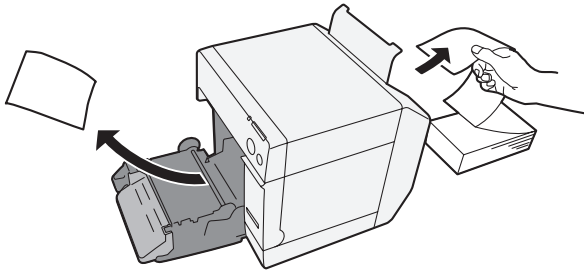

3. Sluit de papierrolkap en de kettingpapierkap.

## ② De papierinvoerdetectie instellen

Sla deze stap over als de papierinvoerdetectie niet gewijzigd hoeft te worden. Gebruik het printerstuurprogramma voor deze instelling.

1. Zet de printer aan.
2. Wijzig de optie [**Papierinvoerdetectie / Paper Position Detection**] op het tabblad [**Onderhoud en hulpprogramma's / Maintenance And Utilities**] van het stuurprogramma van de printer afhankelijk van het te gebruiken papier.

### **Opmerking:**

*Kijk voor instructies over het weergeven van het printerstuurprogramma op bladzijde 63.*

3. Schakel de printer uit.

### **LET OP:**

*De gewijzigde instelling voor de papierinvoerdetectie wordt bij het uitschakelen opgeslagen in de printer. Schakel de printer uit om de instelling in te schakelen.*

## Bij het plaatsen van rolpapier

### ③ De papierinvoergeleider verwijderen

#### LET OP:

De papierinvoergeleider moet alleen op de printer worden aangesloten als u kettingpapier gebruikt. Verwijder de papierinvoergeleider als u een papierrol gebruikt.

1. Trek aan de ontgrendelingshendel om de papierrolkap te openen.
2. Als de papierinvoergeleider is aangesloten op de uitsparing in de papierrolkap, kunt u deze verwijderen door hem in de richting van de pijl te verplaatsen.

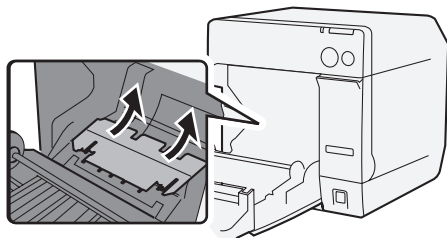

3. Sluit de papierrolkap.

### ④ De geleiders bijstellen

Sla deze stap over als de papierbreedte niet gewijzigd hoeft te worden.

1. Trek aan de ontgrendelingshendel om de papierrolkap te openen.
2. Ontgrendel de papierrolgeleider.

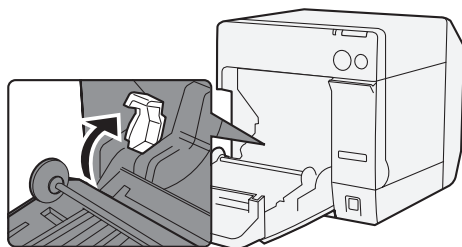

3. Duw de rolpapiergeleider links in de richting van de pijl en plaats de papierrol met de afdruckbare kant naar boven volledig in de printer.

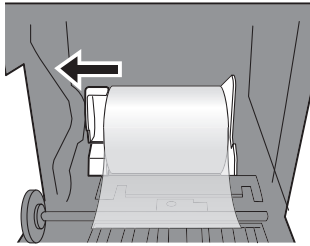

4. Vergrendel de papierrolgeleider.
5. Ontgrendel de papieruitvoergeleider met de punt van een voorwerp, bijvoorbeeld een pen.

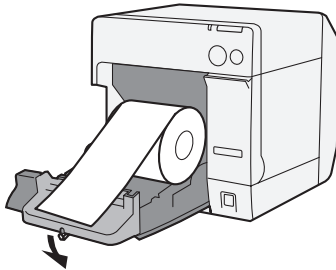

6. Verschuif de papieruitvoergeleider zodat deze uitgelijnd wordt met de breedte van de papierrol.

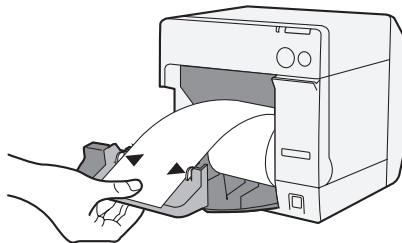

7. Vergrendel de papieruitvoergeleider en sluit dan de papierrolkap.
-

## ⑤ *Papier invoeren en de printer inschakelen*

1. Trek aan de ontgrendelingshendel om de papierrolkap te openen.
2. Plaats de papierrol in zijn geheel in de printer met de afdruckbare kant naar boven.

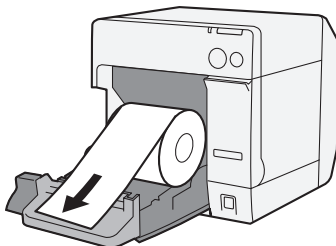

3. Sluit de papierrolkap tijdens het uitlijnen van de papierrol op de papieruitvoergeleider.

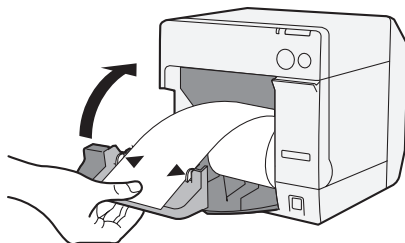

4. Zet de printer aan. Het papier wordt vervolgens automatisch ingevoerd.

## *Bij het plaatsen van kettingpapier*

### ③ *De papierinvoergeleider aansluiten*

#### **LET OP:**

*Bevestig de papierinvoergeleider als u kettingpapier gebruikt.*

1. Open de kettingpapierkap en haal de papierinvoergeleider er uit.

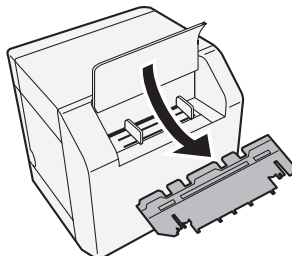

2. Trek aan de ontgrendelingshendel om de papierrolkap te openen.
3. Sluit de papierinvoergeleider aan op de uitsparing in de papierrolkap om deze aan te sluiten.

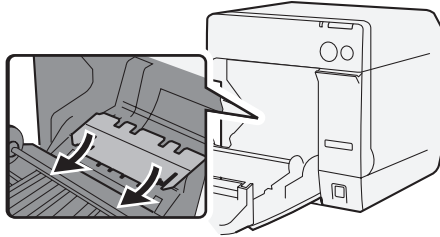

4. Sluit de papierrolkap.

#### ④ De geleiders bijstellen

1. Ontgrendel de papieruitvoergeleider met de punt van een voorwerp, bijvoorbeeld een pen.

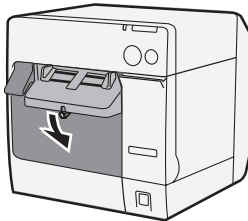

2. Maak de papieruitvoergeleider zo breed mogelijk en vergrendel deze.

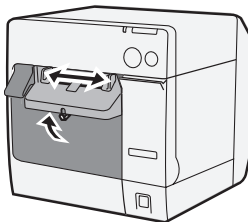

Ga verder met stap 3 en 4 als u voor het eerst kettingpapier gebruikt of als de breedte van het papier gewijzigd moet worden.

---

3. Open de kettingpapierkap en ontgrendel de papiergeleider van het kettingpapier.

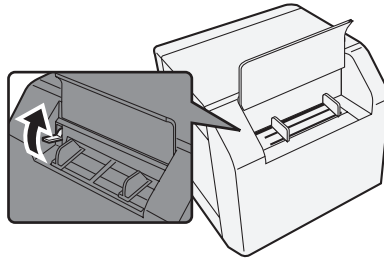

4. Verschuif de papiergeleider van het kettingpapier om deze uit te lijnen met de breedte van het kettingpapier en vergrendel deze.

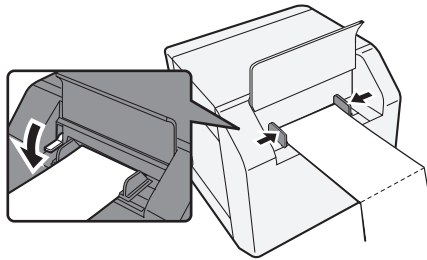



## ⑤ De printer inschakelen en het papier invoeren

1. Zet de printer aan.
2. Als het power-lampje na het knippen blijft branden, plaats dan het papier met de afdruckbare kant naar boven tot dit automatisch naar binnen wordt getrokken (ongeveer 100 mm), vervolgens wordt het papier automatisch ingevoerd.

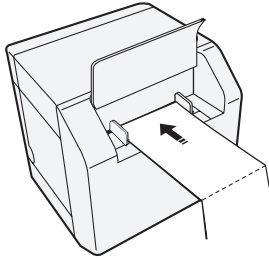

3. Plaats het papier recht op tenminste 40 mm van de printer.

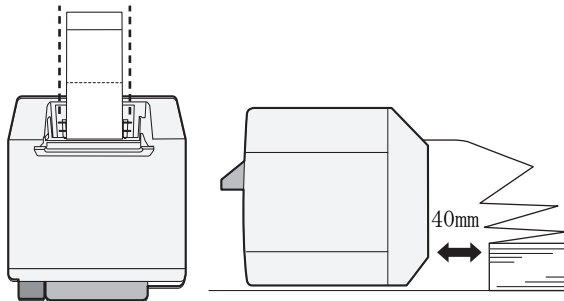

4. Sluit de kettingpapierkap.
-

## Aansluiten/aanpassen van de papieruitvoerlade

Telkens als u de papieruitvoerlade aansluit kunt u tijdelijk het afgedrukte papier in de lade bewaren.

### **LET OP:**

*Het is mogelijk dat papier uit de uitvoerlade valt, afhankelijk van de lengte en de krulling van het papier.*

1. Bevestig de papieruitvoerlade aan de bevestigingspunten onder de papieruitvoertafel.

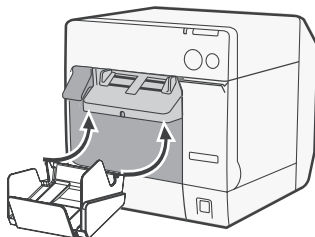

2. Trek aan de hendel aan de rechteronderkant van de papieruitvoerlade om deze te ontgrendelen.

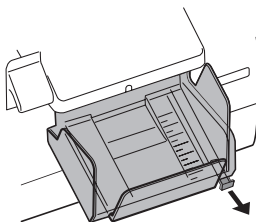

3. Verschuif de onderlade om deze uit te lijnen met de papierlengte en te vergrendelen.

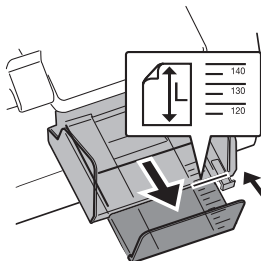

---

## Het printerstuurprogramma weergeven.

Voer deze stappen uit om het printerstuurprogramma weer te geven. Kijk voor meer informatie over het gebruik van het printerstuurprogramma in de helpdocumentatie van het printerstuurprogramma.

1. Open **[Printers en faxapparaten]** (of **[Printers]**).
2. Klik met de rechtermuisknop op **[EPSON TM-C3400]** en klik op **[Afdrukvoorkeuren]** om het printerstuurprogramma weer te geven.

---

## De Automatische snijder reinigen

Lijm van etiketten kan aan het vaste blad van de automatische snijder blijven plakken, waardoor de automatische snijder het papier niet meer zuiver kan snijden. Als dat gebeurt, ga dan als volgt te werk om de automatische snijder te reinigen:

1. Schakel de printer uit en trek de stekker van het netspanningsnoer uit het stopcontact.
2. Open the papierrolkap en verwijder het papier.
3. Verwijder de lijm op het blad van de autosnijder aan de kant van de papierrolkap met bijvoorbeeld een wattenstaafje. Bevochtig het wattenstaafje eventueel met alcohol.



### LET OP

*Raak de vaste bladen van de automatische snijder niet aan, omdat dit verwondingen kan veroorzaken.*

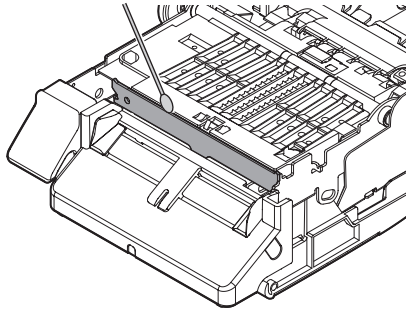

---

## Reinigen van de kop

Deze printer heeft een automatische functie voor controle van de nozzle en voert onder normale omstandigheden automatisch de reiniging van de kop uit. Afhankelijk van de instellingen van de printer, kan de afdruk echter wazig zijn of onjuiste kleuren hebben door een verstopte printerkop. Reinig de kop met gebruik van het printerstuurprogramma als dit zich voordoet.

1. Zet de printer aan.
-

2. Ga naar het scherm [**Afdrukvoorkeuren**] van het printerstuurprogramma.
3. Klik op [**Handmatig reinigen van de kop / Manual Head Cleaning**] in het tabblad [**Onderhoud en hulpprogramma's / Maintenance And Utilities**]. De printer voert een controle uit op verstoppingen in de nozzle. Als die worden gevonden, wordt de printerkop automatisch gereinigd. Het reinigen wordt maximaal 5 keer herhaald.
4. Voer de controle van de printernozzle uit om het resultaat van de reiniging te bevestigen.

## ***Foutoplossing***

---

### **Het error-lampje brandt of knippert**

---

- ❑ Controleer of de papierrolkap en de inktcartridgekap gesloten zijn. Sluit deze eventueel als ze open staan.
- ❑ Controleer het **paper-lampje**. Controleer als het lampje brandt of er papier klem zit en plaats het papier juist zoals bij "Het papier plaatsen" op bladzijde 53 staat.
- ❑ Zet de printer uit en daarna weer aan. Neem contact op met uw leidinggevende of een onderhoudsmonteur als het lampje dan nog steeds knippert.

---

### **Papierstoring**

---

Schakel de printer uit en open de papierrolkap of de achterkap om het papier te verwijderen. Plaats het papier op de juiste manier zoals uitgelegd bij "Het papier plaatsen" op bladzijde 53 staat.

---

## ***Systeemeisen***

Besturingssysteem	Microsoft Windows 2000 SP4 Microsoft Windows XP SP3 Microsoft Windows 2003 R2 SP2 Microsoft Windows Vista SP1 Er is alleen ondersteuning voor 32-bit versies.
Computers	De printer ondersteunt de volgende computers die het bovenstaande besturingssysteem gebruiken. •PC/AT-compatibel
CPU	Een computer met een processor van 1 GHz of sneller wordt aanbevolen. Processors van de Intel/Pentium/Celeron serie, AMD Athlon/Duron serie, of processoren die daar compatibel mee zijn, zijn aanbevolen.
RAM	Windows 2000 256 MB of groter wordt aanbevolen.
	Windows XP/2003 Server/Vista 512 MB of groter wordt aanbevolen.
HDD	250 MB

---

## Specificaties

Afdrukmethode		Seriële inktjet, matrixprinter Driekleurendruk
Papierinvoer		Voorwaartse en achterwaartse friction feed
Automatische snijder	Snijmethode	Door scharen met gescheiden snijvlakken
	Soort snede	Volledige snede (snijdt papier volledig door)
	Minimale snijlengte	15 mm {0.59"}
Afdrukdensiteit		360 dpi x 180 dpi, 360 dpi x 360 dpi, 720 dpi x 360 dpi
Afdruksnelheid		92 mm/s (afdrukbreedte: 56 mm, 360 dpi x 180 dpi, tweerichtingsdruk) 82 mm/s (afdrukbreedte: 72 mm, 360 dpi x 180 dpi, tweerichtingsdruk)
Papier	Categorie	Normaal papier, licht papier, PET-film, polypropyleen, polsbandjes
	Type	Kassabonpapier (met/zonder zwarte merktekens) Etiketrolpapier Gestanst etikettenpapier (met/zonder zwarte merktekens) Lijstband
	Soort papier	Rolpapier, kettingpapier
Inktcartridge		interne speciale 3-kleuren inktcartridge (Model: SJIC15P)
Interface		USB interface (USB 2.0 High-speed) Ethernet-aansluiting (100 Base-TX/10 Base-T)
Streepjescode/ 2-dimensionaal tekens afdrukken	Streepjescodes	UPC-A, UPC-E, JAN 8 (EAN 8), JAN 13 (EAN 13), Code 39, ITF, Codabar, Code 93, Code 128, GS1-128, GS1 DataBar Omnidirectional, GS1 DataBar Truncated, GS1 DataBar Limited, GS1 DataBar Expanded
	2-dimensionale tekens	PDF417, QR Code, Maxi Code, GS1 DataBar Stacked, GS1 DataBar Stacked Omnidirectional, GS1 DataBar Expanded Stacked, Composite Symbology, DataMatrix, Aztec
Voeding		Speciale netspanningsadapter (model: M159A (PS-180))
Levensduur	Transportmechanisme	6 miljoen keer (3 miljoen keer heen en terug door transportmechanisme)
	Printerkop	6.000 miljoen indrukken/nozzle
	Automatische snijder	Normaal papier: 1.500.000 snedes Dun papier: 750.000 snedes Normaal etiketrolpapier: 750.000 snedes Dun etiketrolpapier: 500.000 snedes

**Nederlands**

Temperatuur en luchtvochtigheid	Afdrukken	10 tot 35°C (50 tot 95°F) 20 tot 80% RH (geen condensvorming)
	Opslag	Ingepakt: -20 tot 60°C (-4 tot 140°F), 5 tot 85% RH (geen condensvorming, zonder inkt) (Bij -20°C of 60°C {-4 of 140°F}: tot 120 uur) Met inkt: -20 tot 40°C (-4 tot 140°F) (Bij -20°C {-4°F}: tot 120 uur) (Bij 0 tot 30°C {32 tot 86°F}: tot 6 maanden) (Bij 40°C {104°F}: tot 1 maand)
Totale afmetingen (H x B x D)		255 x 270 x 255 {10,04 x 10,63 x 10,04 inch} (uitstekende delen niet meegerekend)
Massa		Ongeveer 10,0 kg (model met ethernet-aansluiting)

dpi: punten per 25,4 mm (dots per inch)

---